

4



回転灯・電光盤・信号機

- 回転灯
- ハイパワー LED 回転灯
- LED 電池式回転灯
- 車載型回転灯
- 大型回転灯
- ソーラー式大型回転灯
- 電光盤
- LED 電光盤
- 信号機

回転灯・ハイパワー LED 回転灯

回転灯



品番 色
NT-DD001 黄



品番 色
NT-DD002 赤



品番 色
NT-DD003 青

仕様	
定格電圧：	AC100V
閃光数：	180回/分
使用電球：	120V 40W
サイズ：	H217 × 186φ
重量：	約 1.1 kg
電源コード：	約 45cm
材質：	グローブ： ポリカーボネート ベース部： ABS樹脂

ハイパワー LED 回転灯



品番 型番 色
NT-DD004 LED100Y 黄



品番 型番 色
NT-DD005 LED100R 赤



品番 型番 色
NT-DD006 LED100B 青

メンテナンスフリー

- 電気代は白熱球の約 1/7 ! (当社比)
- LEDなので、球切れナシ! (電球交換不要)
- モーターやベルトは一切使用していないので、部品交換も不要
- 無音! (回転音は全くしません)
- 日中でも明るく見えます

仕様

使用 LED：青・黄・赤 1W ハイパワー LED (光束 20lm 標準値) 8 個
 電源：AC100V (50/60Hz)
 回転数：約 115 回/分
 材質：グローブ：ポリカーボネート ベース部：ABS 樹脂
 消費電力：5W
 電源コード：約 50cm

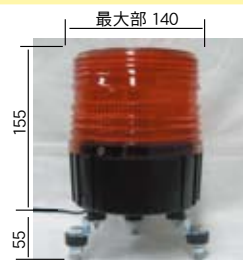

工事看板
 バリケード
 フェンス・工事灯
 カラーコーン
 方向指示板
 回転灯
 電光盤・信号機
 照明器具・車下灯
 ケーブル
 カレミシ
 道路標識
 その他看板・銘板
 消防用品・清掃用品
 衛生用品
 測量器具・黒板
 ホワイトボード
 安全保護具
 安全標識
 環境整備用品
 道路用品
 安全対策用品・その他

LED 電池式回転灯・車載型回転灯

LED 電池式回転灯 ※ マグネット式



仕 様	
使用電源：	単三乾電池×4本
使用電球：	LED×20球
連続使用時間：	48時間以上
サイズ：	高さ110mm×110φ
重量：	460g

品番	色	品番	色	品番	色	品番	色
NT-K054-1	黄	NT-K055	赤	NT-K054	青	NT-K054-2	緑

車載型回転灯



- 強力ドーナツ型マグネットを2個使用
- 保護シールでマグネットと装着面を保護

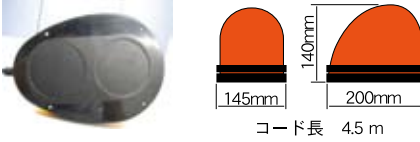

品番	型番	色	定格電圧	白熱電球	閃光数	重量	材質
NT-DD010	BFM-12 (黄)	黄	DC12V	12V35W	120回/分	約0.9kg	グローブ:ポリカ 本体:ABS
NT-DD011	BFM-24 (黄)		DC24V	24V35W			
NT-DD012	BFM-12 (赤)	赤	DC12V	12V35W			
NT-DD013	BFM-24 (赤)		DC24V	24V35W			
NT-DD014	BFM-12 (青)	青	DC12V	12V35W			
NT-DD015	BFM-24 (青)		DC24V	24V35W			

車載型ハイパワーLED 回転灯



品番	型番	色	品番	型番	色	品番	型番	色	品番	型番	色
NT-DD016	LRM(黄)	黄	NT-DD017	LRM(赤)	赤	NT-DD018	LRM(青)	青	NT-DD019	LRM(緑)	緑

- 3WハイパワーLEDと新開発の特殊多面鏡システムを採用 強力発光します
- LED(発光ダイオード)寿命は約30,000時間 1日10時間使用で約8年
- DC12V/24V兼用です 使用車両による使い分けの必要はありません
- 省エネです 消費電力は従来の白熱球、ハロゲン球の10分の1以下
- ほとんど回転音がしません 超静音・安定回転を実現

強力ゴムマグネット使用
シガレットプラグにON/OFFスイッチを内蔵



新開発の特殊反射鏡システムでLEDが強力発光します

仕 様	
使用電源：	DC12V～DC24V
グローブ色：	黄・青・黄・緑
材 質：	グローブ・本体：ポリカ 反射鏡：SUSに真空蒸着塗装
使用LED：	3WハイパワーLED1個
重 量：	約0.9kg
コード長さ：	約4.5m

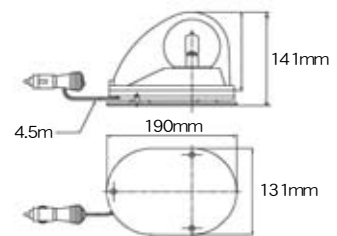

工事看板
バリケード
フェンス・工事灯
カラーコーン
方向指示板
回転灯
電光盤・信号機
照明器具・車下ランプ
ケープ
カーナビ
道路標識
その他看板・銘板
消防用品・清掃用品
衛生用品
測量器具・黒板
ホワイトボード
安全保護具
安全標識
環境整備用品
道路用品
緊急対策用品
窓対策用品・その他

大型回転灯・ソーラー式大型回転灯

大型回転灯



マルチライト

品番	仕様
NT-DD030	(キセノン付)
NT-DD031	(キセノン無)

- キセノンランプ使用により、曇天・雨・霧・雪等の場合でも視認良好
- 高輝度 LED 240 ケ使用による、輝度抜群
- 軽量化により、設置・撤去が容易
- 3 電源方式 (AC100V・DC12V/乾電池単一×8 本)
- 風圧転倒防止穴 (8 箇所) があり、風圧での転倒削減
- 防滴構造

仕様	
寸法	: 560 mm φ
重量	: 約 3 kg 三脚約 6 kg
電源	: AC100V/DC12V
LED 数	: 240 ケ (30 ケ×8 発光部)
キセノン数	: 1 ケ
発光方式	: LED ●全点滅 ●回転 (2 灯 6 減) (スイッチで切り替え) キセノンランプ ●点滅/消灯 (スイッチで切り替え)
視認距離	: LED 500m 以上 / キセノンランプ 1000m 以上
定格	: 100V / 17W
材質	: 強化プラスチック製



他にも多彩なカラーバリエーション!
※ 上記の商品は発送に時間がかかる場合がございます



マルチライトミニ

品番
NT-DD032

- 全面レンズ効果による広範囲な視認可能
- 各LED色対応により視線誘導灯・注意警告灯 等にも使用可能
- 防滴構造
- 3 電源方式 (AC100V・DC12V/乾電池単一×8 本)

仕様	
寸法	: 260 mm φ
重量	: 約 1 kg
LED 数	: レッド/イエロー 100 ケ (10 ケ×10 発光部) ブルー/ブルーグリーン 80 ケ (8 ケ×10 発光部)
発光方式	: レッド/イエロー 4 灯 6 減 (時計回りに回転) ブルー/ブルーグリーン 2 灯 8 減 (時計回りに回転)
視認距離	: レッド/イエロー 300m 以上 ブルー/ブルーグリーン 500m 以上
定格	: 100V / 3.9 W ~ 5.0 W
材質	: 強化プラスチック製

オプション



三脚

品番
NT-D023



電池ボックス

品番
NT-DD033

ソーラー式大型回転灯



ソーラービックラブ

品番
NT-DD035

- 環境にやさしいソーラータイプ
- 明るさ!コスト!耐久性に
優れたパワフルな性能!
- 24 時間連続使用可能!(無日照:約 10 日間)
- センターフラッシュにより
昼夜間、雨霧でも視認量良好!
- 3 パターンの点滅切替式!
- 風抜き孔により、風圧での転倒削減!
- 昼・夜 輝度自動切替装置付!
- 寸法: 600 mm φ
(展開時: 678 mm × 360 mm)
- 重量: 約 9.0 kg



(ソーラーパネル収納時)



※ 充電器による充電時間 約 4 時間

工事看板
バリエード
フェンス・工事灯
カラーコーン
方向指示板
回転灯
電光盤・信号機
照明器具・車下灯
ケーブル
カメラミラー
道路標識
その他看板・銘板
消防用品・清掃用品
衛生用品
測量器具・黒板
ホワイトボード
安全保護員
安全標識
環境整備用品
道路用品
緊急対策用品
その他

回転灯・電光盤・信号機

電光盤・LED電光盤

電光盤



1000型

品番
NT-DD040

仕様

サイズ：W1121×H1527×D900
 総重量：約43kg
 電源：AC100V285W
 矢印板：195×990mm
 中央板：490×490mm
 社名板：190×990mm



1300型

品番
NT-DD041

仕様

サイズ：W1310×H1880×D900
 総重量：約48kg
 電源：AC100V285W
 矢印板：160×1215mm
 中央板：520×1215mm
 社名板：160×1215mm

LED電光盤



品番
NT-C811-1



品番
NT-C811-2

- スイッチ操作で誰でもOK!
85文例以上を入力済み
- 希望の文字標示はオプションでOK!
(スクロールも可)
- 架台と支柱はメッキが標準
- 各種サイズ。特注品
(国交省型・軽自動車積載型等) 承ります

文字表

この先	右	へ	ご	協	力
工事中	左	へ	願	い	す
作業中	→	→	全	ま	面
50m	←	←	迂	回	道
100m	止	ま	返	歩	道
200m	停止	位置	工	事	区
300m	速度	落	車	と	び
500m	徐	行	始	ま	り
1km	最	徐	行	意	終
トンネル	注	意	危	険	災
地下鉄	危	険	止	事	復
道路工事	禁	止	出	入	口
舗装工事	走	行	注	意	信
水道工事	追	突	注	意	情
下水工事	路	肩	注	意	歩
電気工事	段	差	注	意	行
電話工事	段	差	あ	り	通
橋梁工事	上	部	洪	滞	中
ガス工事	ク	レ	作	業	車
落石注意	中	央	線	低	速
路肩	一	時	停	止	以
通行止	進	入	禁	止	路
片側通行	駐	車	禁	止	面
対面通行	追	越	禁	止	除
幅員減少	立	入	禁	止	共
車線減少	右	折	禁	止	同
車線変更	左	折	禁	止	規
					制
					中
					規
					制
					(
					右
					規
					制
					(
					左
					規
					制
					(
					中
					央
					規
					制
					(
					右
					規
					制
					(
					左
					規
					制
					(
					中
					央
					規
					制
					(
					右
					規
					制
					(
					左
					規
					制
					(
					中
					央
					規
					制
					(

●横型

型式名	PS-1
表示寸法	577X1,280
表示文字	1段X4文字(77ヶターン)
発光体	超高輝度LED オレンジ色
電源・消費電力	100v 130w以上
外形寸法	2,000X1,470X1,200
総重量	120kg

※建設省型。昇降式。は特注で承ります。

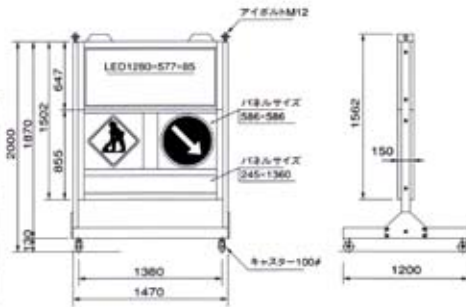

●縦型

型式名	PST-1
表示寸法	397X1,350
表示文字	1行X5文字(74ヶターン)
発光体	超高輝度LED オレンジ色
電源・消費電力	100v 50w以上
外形寸法	547X1,900X1,000
総重量	90kg

※5文字表示につき右の表より文字数が増える場合があります。

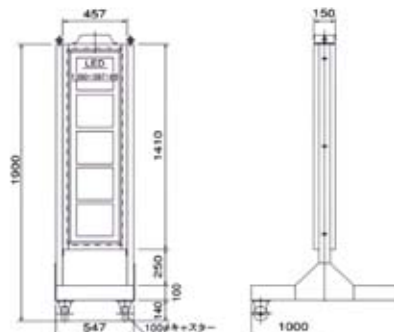

工事看板

バリケード
フェンス・工事灯

カラーコーン
方向指示板

回転灯
電光盤・信号機

照明器具・電ドラム
ケーブル

カーブミラー

道路標識
その他看板・銘板

消防用品・清掃用品
衛生用品

測量器具・黒板
ホワイトボード

安全保護具

安全標識

環境整備用品
道路用品

緊急対策用品
安全対策用品・その他

LED 電光盤・信号機

LED 電光盤

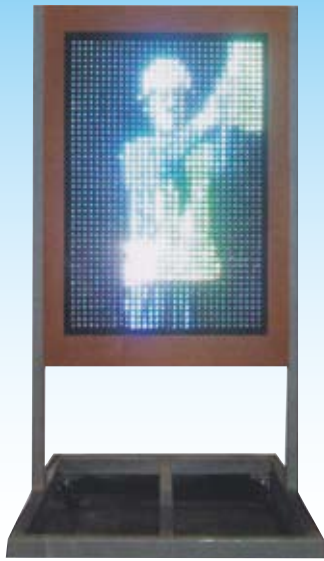

LEDガードマン

品番
NT-DD042

【寸法図】

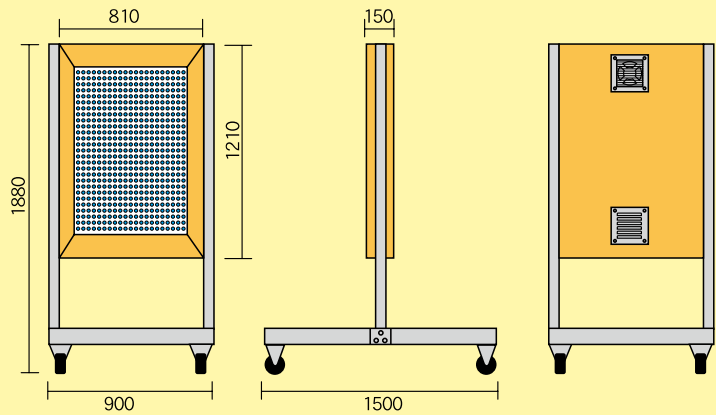

- 本体BOX : オレンジ
- LED 320 角基盤6枚使用
- 柱・キャスター : 溶融亜鉛メッキ
- 入力電源100V (200Vも使用可能)
- 本体BOX裏面に空気孔 ファン付
- 最大消費電力 260W

信号機

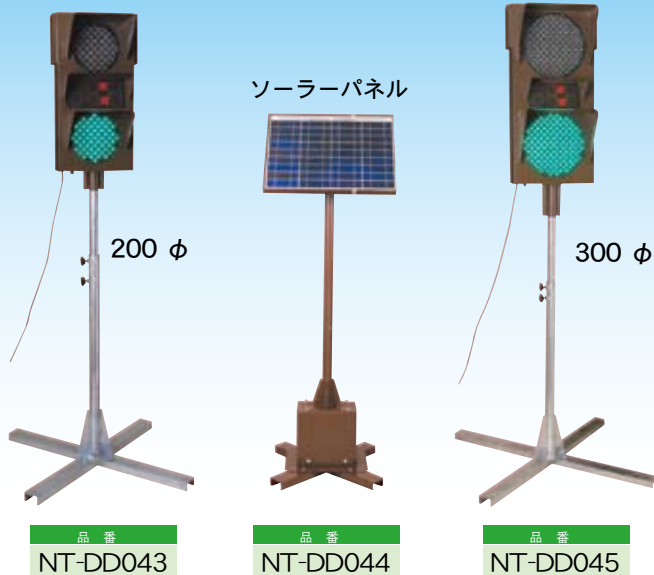

品番
NT-DD043

品番
NT-DD044

品番
NT-DD045

100V、バッテリー（12V）、ソーラーの三電源方式

- ソーラーパネルは25W型
- 安全表示色は公共信号用のブルーグリーンLEDを使用
- 太陽光を受け易い位置にパネルを設置出来る様に別にしてました
- 青から赤に切り換わる時に5秒間青が点滅します
- 夜間自動減光装置付
- 三叉路対応
- A機、B機、C機は使用の際に自由に設定できます
- 電池充電量不足になった場合の警告ランプ付き
- バックアップ電池により停電時間約24時間以内迄は再通電後自動的に復帰します



ソーラーパネル一体型

品番
NT-DD046 (200φ)
NT-DD047 (300φ)

工事看板
バリケード
フェンス・工事灯
カラーコーン
方向指示板
電光盤・信号機
回転灯
照明器具・傘下フレーム
ケープ
カラーミラー
道路標識
道路標識
その他看板・銘板
消防用品・清掃用品
衛生用品
測量器具・黒板
ホワイトボード
安全保護用具
安全標識
環境整備用品
道路用品
緊急対策用品
その他